

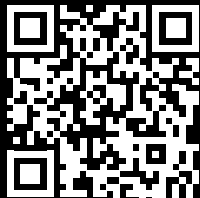

UMS

Unifur Modular Storage



유니퍼 공식 스마트 스토어
<https://smartstore.naver.com/unifur>



Copyright Notices . 저작권 명시

© 2021 by Unifur Inc. All rights reserved.

© 2021 주식회사 유니퍼 모든 권리 보유

사용된 도안과 사진은 법률 제9785호 저작권법에 따라 보호를 받으며 무단복제 및 배포 등을 금지합니다. 사전 동의 없는 사진, 시각적 구성요소, 글의 사용은 법적 절차에 의하여 사용한 당사자와 단체에 책임을 묻습니다.

All content is property of Unifur Inc. Any contents cannot be copied without permission. All other company names and product name are trademarks of their respective owners.

모든 내용의 소유권은 주식회사 유니퍼가 가지고 있습니다. 모든 내용은 허가 없이 복사해갈 수 없습니다. 표시된 다른 모든 회사명과 고유상표 도안 및 제품명은 해당 회사가 권리를 보유하고 있습니다.

본 소개서는 주식회사 유니퍼의 제품 홍보 및 기업 홍보를 목적으로 제작되었으며 제품의 외관 및 사양 등은 제품 향상을 위해 사전예고 없이 변경될 수 있습니다. 제품소개서의 모든 내용과 구성은 주식회사 유니퍼의 소중한 자산으로서 무단 복제 시 법적 제재를 받습니다.



Contents

Introduction

3	UMS 모듈형 수납 시스템
5	UMS의 특별한 가치
7	UMS의 3가지 특별함
8	설치 과정

Presets

14	UMS 에센셜 드레스룸
16	UMS 스탠다드 드레스룸
18	UMS 책장
20	UMS 행거
22	UMS 세탁실

Modules

26	Primary and Shelves Modules
26	기본과 선반 모듈
27	Drawer Modules
27	서랍 모듈
28	Extra Functional Modules
28	추가 기능성 모듈
30	UMS Baserail
32	UMS Bracket
34	UMS 600 Shelf
36	UMS 400 Shelf
38	UMS Hanger Shelf
40	UMS Drawer 1 Column
42	UMS Drawer 2 Columns
44	UMS Drawer 2 Rows
46	UMS Drawer 3 Rows
48	UMS Pants Hanger
50	UMS Mesh Drawer
52	UMS Mirror
54	UMS Glass Drawer

Contacts

This page is intentionally blank for digital publication

UMS 모듈형 수납 시스템



Benefits of UMS

모듈형 수납 시스템 UMS Unifur Modular Storage 의 특징

선택 가능한 구조를 활용하여 효과적인 벽면 수납공간을 만드는 제품입니다.

사용자는 구성용 장치에 선반, 서랍장, 수납장, 옷걸이 봉 등 제공되는 수납 구성물을 자유롭게 배치해서 필요한 물건을 보관하고 필요에 따라 재구성할 수 있습니다.

자사의 제품은 보편적으로 필요한 공간에 맞춰 설계된 제품을 구매할 수 있어서 결정이 쉽고 제안된 구성품을 통해 더욱 높은 수준의 사용자 경험을 제공합니다.

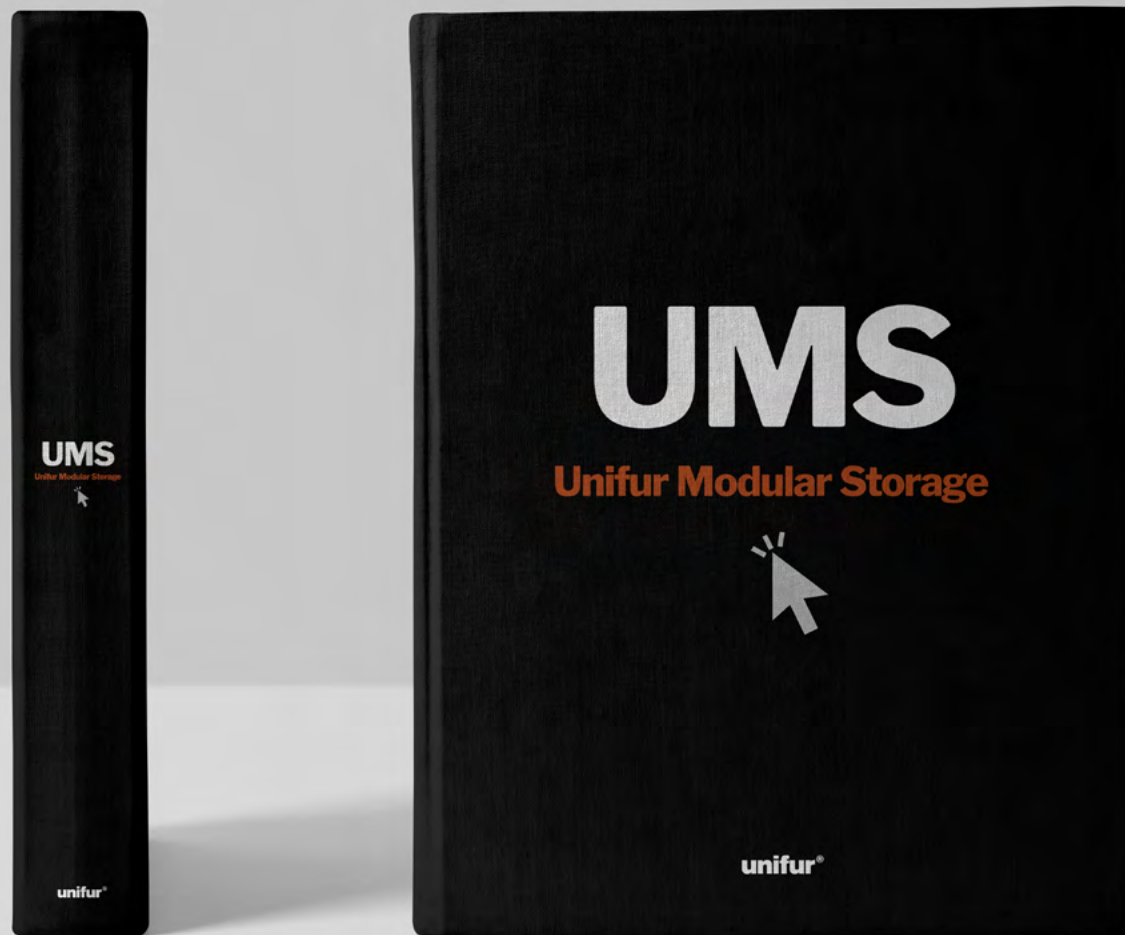

UMS의 특별한 가치

대한민국 아파트 드레스룸 개발, 설치 1세대 기업의 기술력으로 완성한 제품이며, 1990년대부터 100만 세대 이상에 설치되고 검증된 품질. 자유로운 선반 이동, 섬세한 구성 품목, 신축 아파트 설치 옵션 이상의 경험을 제공합니다..

선반, 서랍장, 바지 걸이, 화장대 등 다양한 구성 품목의 자유로운 이동이 가능한 제품.

▶ 제품 특징

설치된 Base rail에서는 구성요소를 손쉽게 옮겨서 재배치 할 수 있습니다. 계절의 변화, 공간의 변화에 맞춰서 구성요소를 추가하거나 수납 공간을 변형시켜 사용가능합니다.

▶ 품질과 기술

- » 2001년부터 160만 가구 이상의 아파트에 적용된 검증된 품질의 제품.
- » 자체 생산시설에서 까다로운 검수 과정을 통과한 제품.
- » 20여 년간 축적된 기술력이 집약된 제품.



UMS의 3가지 특별함

1. Quality / Durability

🏠 품질 / 내구성

20년의 설계/개발과 생산의 기술력이 집약된 차원이 다른 품질의 제품. 대한민국 아파트 드레스룸 개발 / 설치 1세대 기업의 기술력으로 완성한 제품이며, 2000년대부터 100만 세대 이상의 신축 분양 아파트에 설치되고 검증된 품질.

2. Expandability

✚ 확장성

내가 원하는 크기와 구성으로 구매하여 원하는 공간에 맞춤형으로 설치. 화장대, 4개 종류의 서랍장, 바지걸이, 옷걸이봉, 책상, 메쉬와이어 서랍장, 수납형 스톨 등 다양한 추가 구성 품목을 추가할 수 있습니다.

3. Reliability

🕒 신뢰성

다수의 주거공간 현장 설치 경험과 10대 건설사의 까다로운 품질 조건을 만족시키며 축적된 생산력과 기술력으로 고급형 제품의 원가절감을 이뤄낸 거품 없는 가격과 만족도가 높은 제품. 1984년 설립 후 지속해서 개선, 확장된 자체 생산 시설에서 생산된 거품이 빠진 합리적인 가격.

Installation Overview

설치 과정



UMS제품 설치전, 설치될 벽면의 종류와 강도를 반드시 확인해서 안전한 설치가 가능한지를 먼저 확인해야 합니다. 전문가의 진단을 권장합니다.

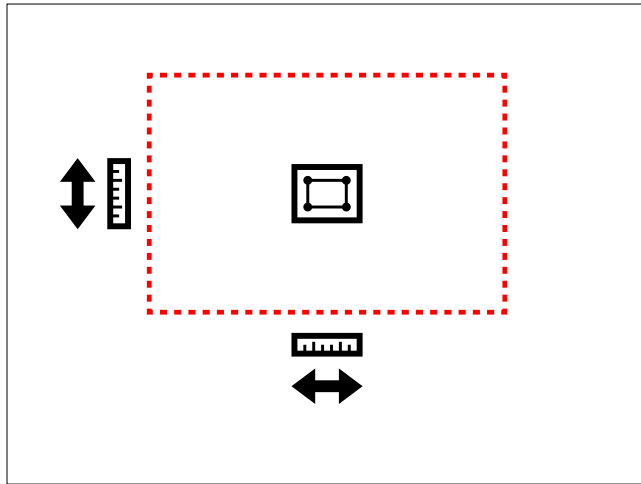

설치 공간을 측정합니다. UMS제품은 600mm폭과 400mm폭을 사용가능합니다. 600mm 3단과 400mm 1단을 설치하려면 2200mm의 공간이 필요합니다.

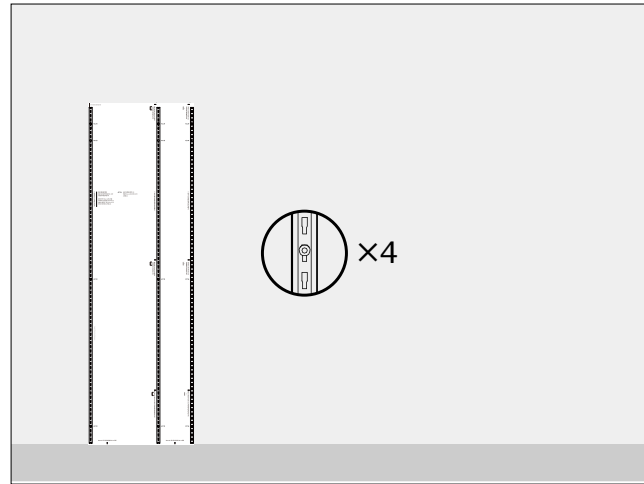

설치용 시트를 벽면에 붙이고 정확한 위치에 나사홀을 만들어 줍니다.



각종 모듈을 설치 할 수 있는 첫 번째 Base Rail 완성. 옆으로 원하는 폭 만큼의 베이스 레일을 추가해서 사용합니다.

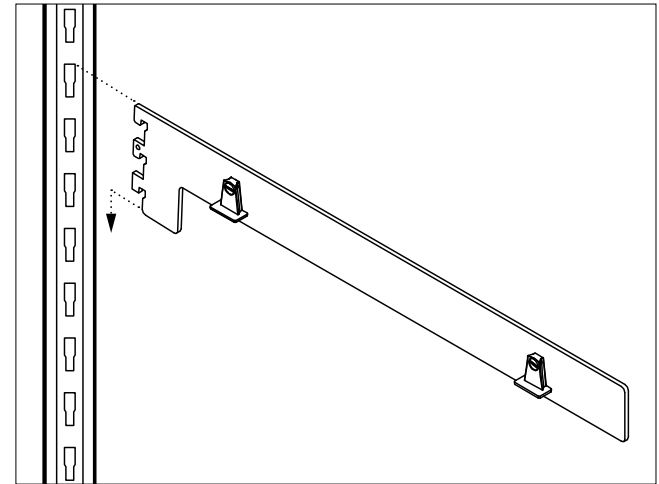

UMS모듈의 설치를 원하는 위치에 모듈 고정용 Bracket을 설치합니다. 모듈의 오른쪽이나 왼쪽에 연결된 모듈이 있다면 양방향용 브라켓을 설치하고 그 외의 경우에는 좌/우 방향 브라켓 중 선택하여 설치합니다.

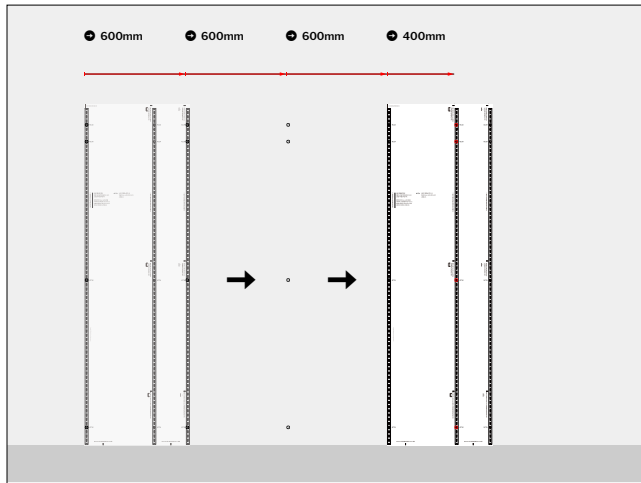

설치용 시트를 옮겨서 원하는 폭을 가진 Base Rail 설치용 나사홀을 만들어 줍니다.

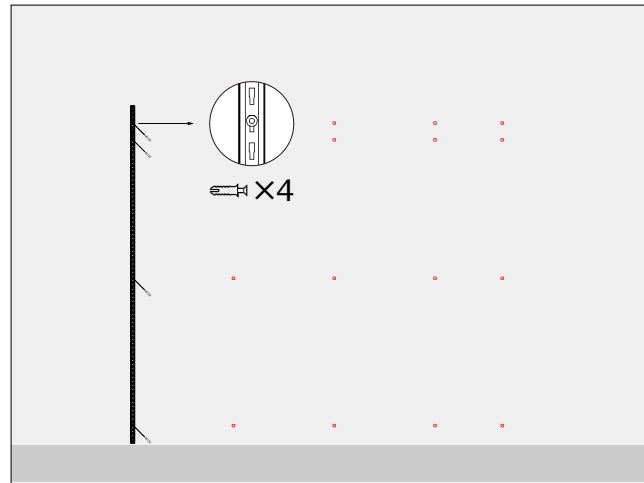

미리 만들어놓은 나사홀에 Base Rail을 잘 맞추어서 나사로 고정합니다.

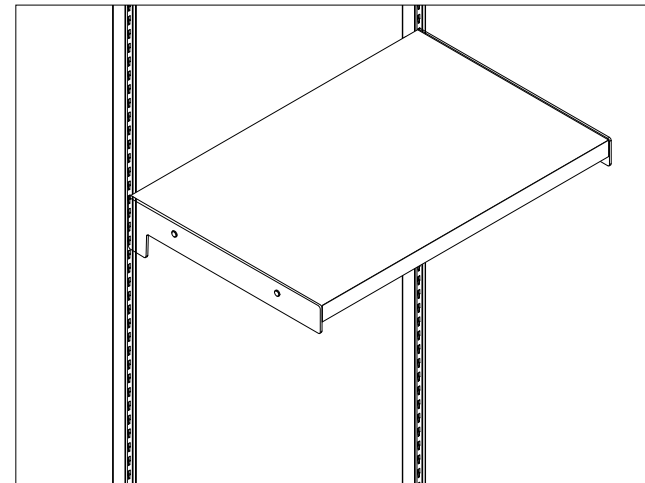

브라켓에는 선반 및 매쉬서랍장, 바지걸이, 옷걸이봉 선반, 화장대용 서랍장을 설치할 수 있습니다. 거울모듈과 타공판 모듈은 고정용 자체 브라켓이 있어서 베이스레일에 바로 설치 가능합니다.

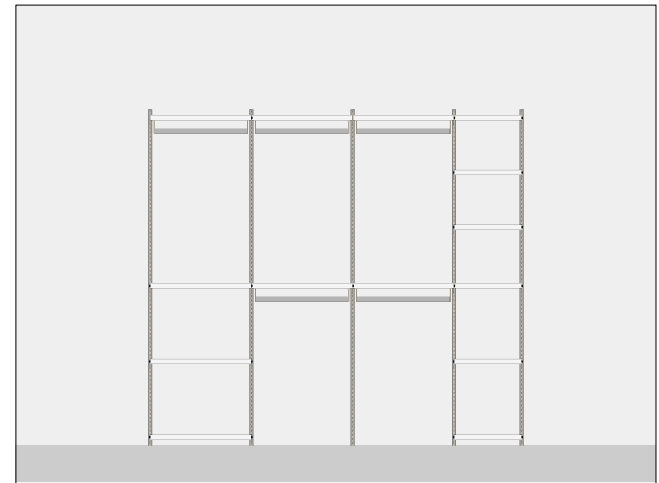

다양한 모듈을 선택해서 원하는 수납공간을 만들어 냅니다.



유니퍼의 모회사인 동성사의
Walk-in-closet 수납 시스템은
고급 주거 공간 발전의 역사와
함께 해왔습니다.

2000	2000	드레스룸 개발 시작	
2008	2008	현대산업개발	엘스 잠실1단지
	2008	GS건설	반포 자이
	2008	GS건설	강남 부딕크모나코
2009	2009	현대건설	서울숲 힐스테이트
2009	2009	GS건설	반포 자이
2011	2011	현대산업개발	해운대 IPARK
	2011	한화건설	서울숲 갤러리아포레
	2011	두산건설	해운대 두산위브 더 제니스
2012	2012	GS건설	합정 메세나폴리스
2013	2013	두산건설	일산 탄현 두산 위브 더 제니스
2015	2015	롯데건설	판교 알파리움 2단지
	2015	두산건설	판교 알파리움 1단지
2016	2016	대림산업	반포 아크로리버파크
	2016	대우건설	위례 중앙푸르지오 1, 2단지
	2016	대우건설	송파 파크하비오푸르지오
2017	2017	롯데건설	잠실 월드타워 시그니엘 레지던스
	2017	두산중공업	성수 트리마제
2018	2018	현대건설·삼성물산	송파 헬리오시티
	2018	대우건설	반포 센트럴 푸르지오 써밋
2019	2019	현대건설	디에이치 아너힐즈 (개포주공 3단지 재건축)
	2019	포스코건설	해운대 LCT
	2019	한화건설	여수 웅천 꿈에그린
	2019	대우건설	수지 파크 푸르지오
	2019	대우건설	고덕 그라스움
2021	2021	동양건설	하남 미사 파라곤
2022	2022	신세계 건설	광주광역시 빌리브 트레비체
2023	2023	삼성물산	반포 래미안 원베일리
2023	2023	현대건설	둔촌 주공 1단지
2024	2024	현대건설	개포 디에이치 퍼스티어 아이파크



UMS Presets

다양한 종류의 옷을 수납하는 드레스룸, 필요에 따라 구성을 바꿔가며 사용할 수 있는 책장, 세탁기 위의 공간을 효과적인 수납장으로 바꿔주는 UMS Preset 제품은 오랜 시간 시스템 수납 가구를 연구 개발해 온 설계팀과 디자인팀의 고민 끝에 완성된 구성의 제품입니다.

모듈형 수납 가구인 UMS는 언제나 확장 및 이동할 수 있기 때문에 Preset 제품은 UMS 사용의 좋은 출발점이 되어 줄 것입니다.

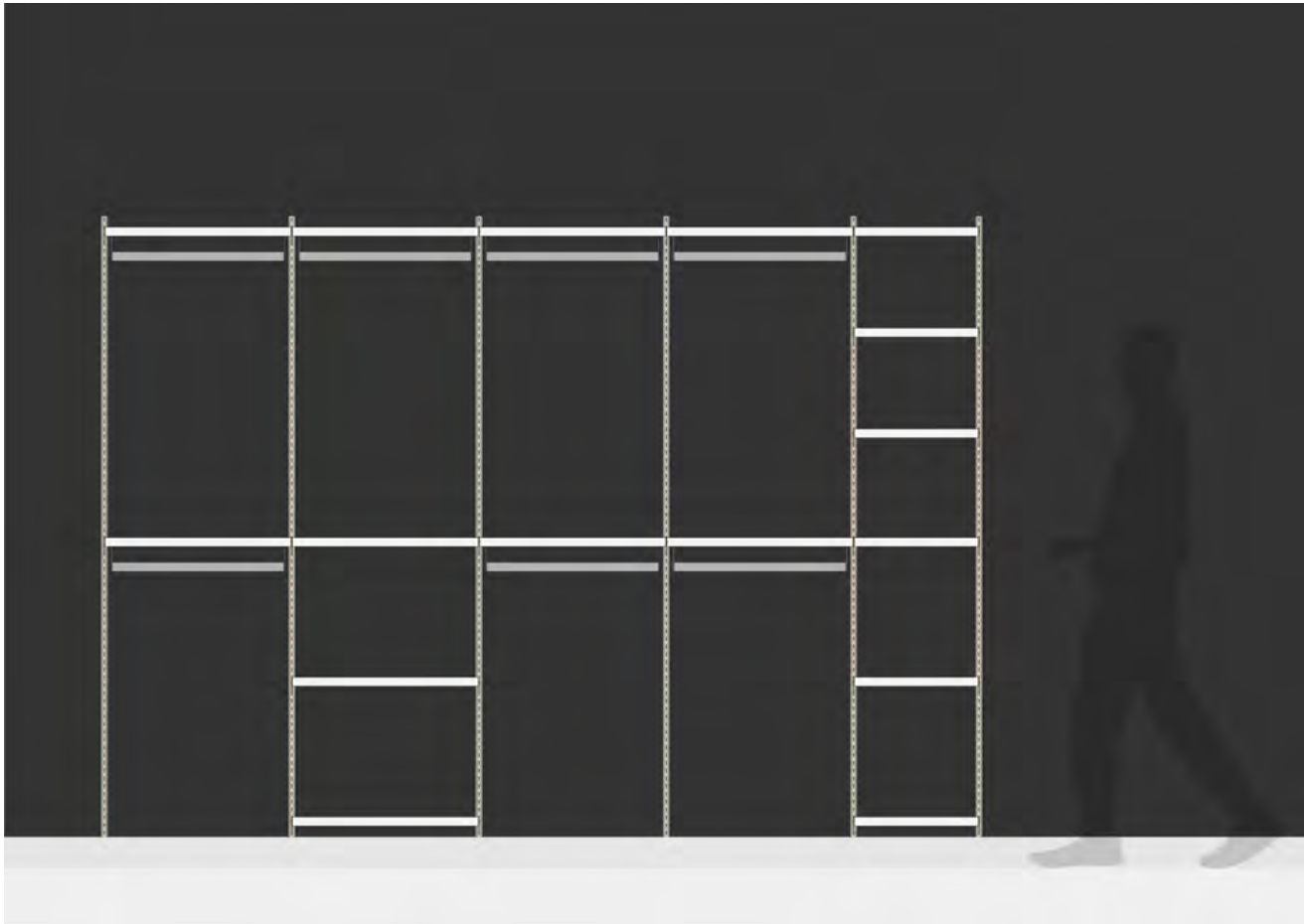

UMS 에센셜 드레스룸

합리적인 가격으로 효과적인 의류수납에 꼭 필요한 구성품만 포함된 제품입니다. 필요에 따라 서랍장과 같은 구성품을 추가하여 더욱 기분좋은 수납공간으로 만들어 갈 수 있습니다.



☑️ 제품 정보

구성 600mm 폭 4단 + 400mm 폭 1단 수납 시스템

크기 Width 2800 × Depth 400 × Height 2000 mm

무게 95 Kg

색상 시리얼 Cereal : 석고백색+아몬드베이지
 펜슬 Pencil : 따듯한오크+다크그레이
 스케치 Sketch : 석고백색+다크그레이
 브레드 Bread : 따듯한오크+아몬드베이지

원산지 대한민국

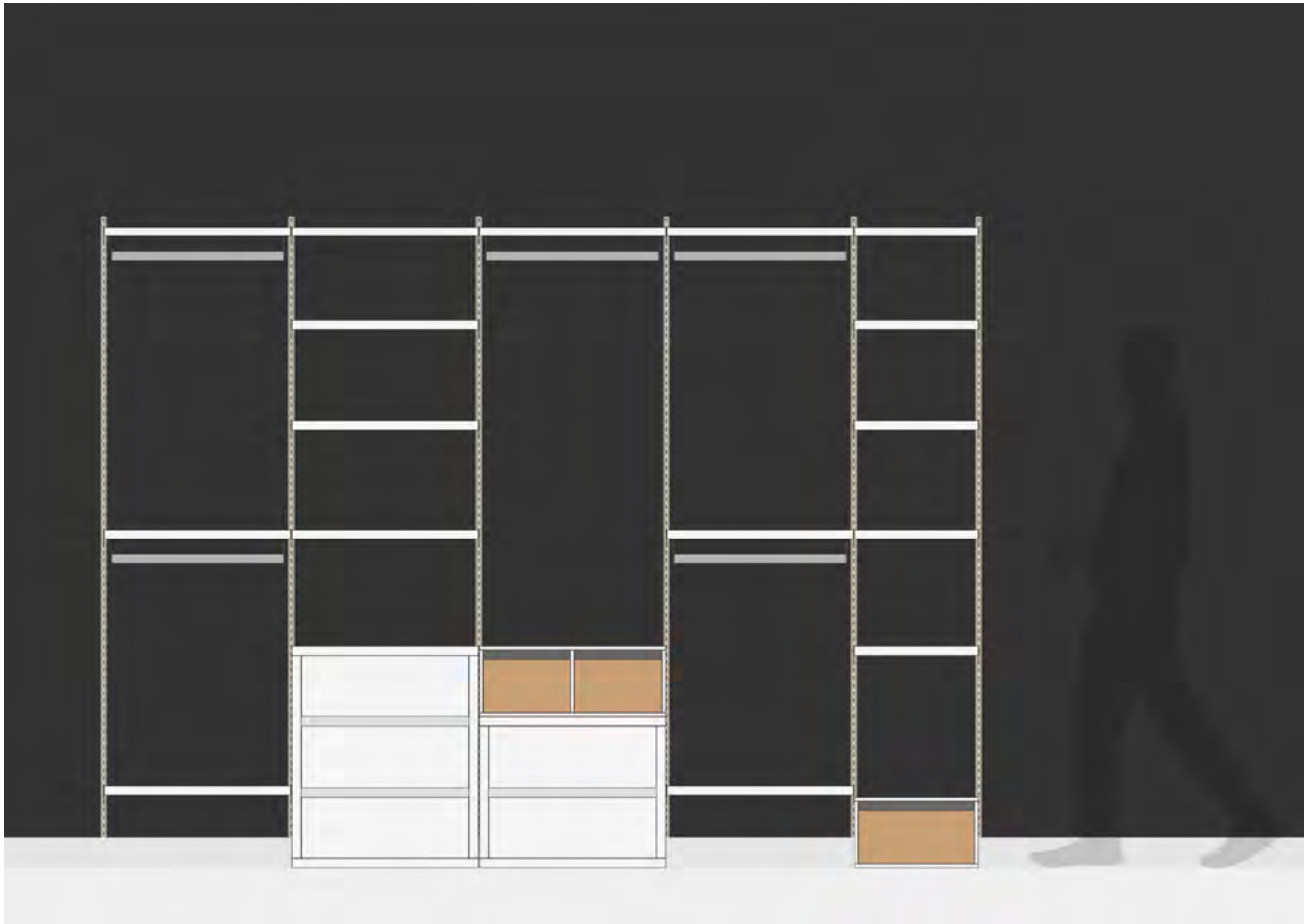

UMS 스탠다드 드레스룸

고급형 서랍장이 포함되어 보다 완벽한 정리정돈과 수납을 가능하게 하는 구성의 제품입니다.



☑ 제품 정보

구성 600mm 폭 4단 + 400mm 폭 1단 수납 시스템

크기 Width 2800 × Depth 400 × Height 2000 mm

무게 198 Kg

색상 시리얼 Cereal : 석고백색+아몬드베이지
 펜슬 Pencil : 따듯한오크+다크그레이
 스케치 Sketch : 석고백색+다크그레이
 브레드 Bread : 따듯한오크+아몬드베이지

원산지 대한민국

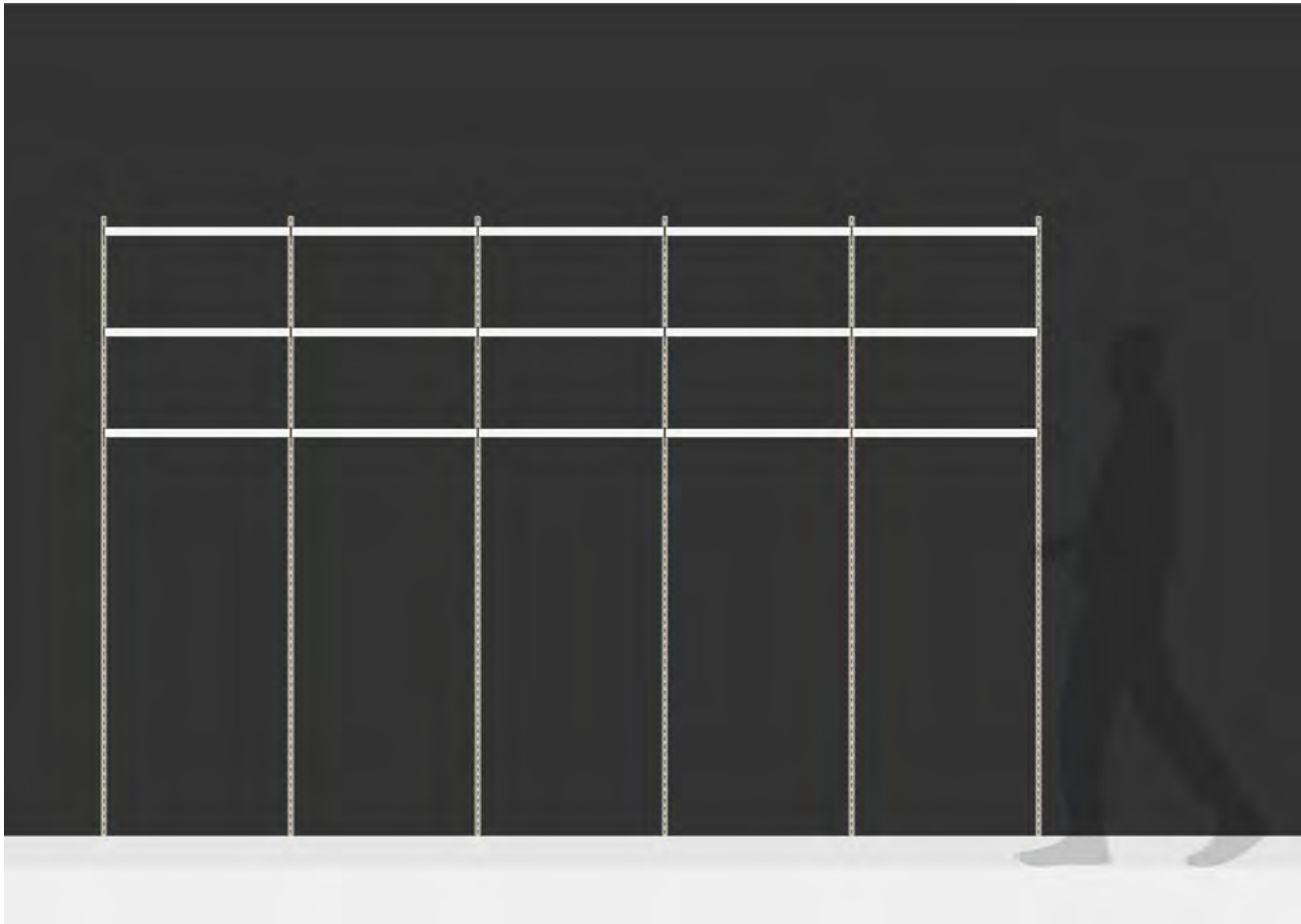

UMS 책장

자유롭게 높이를 조정해서 책이나 사진첩, 식물을 전시하기에 최적화된 구성의 제품입니다. 필요에 따라 가로2단 서랍장이나 메쉬와이어 서랍장과 같은 구성품을 추가하여 더욱 보기 좋은 수납공간으로 만들어 갈 수 있습니다.



☑️ 제품 정보

구성	600mm 폭 5단 수납 시스템	
크기	Width 3000 × Depth 400 × Height 2000 mm	
무게	95 Kg	
색상	시리얼 Cereal	: 석고백색+아몬드베이지
	펜슬 Pencil	: 따듯한오크+다크그레이
	스케치 Sketch	: 석고백색+다크그레이
	브레드 Bread	: 따듯한오크+아몬드베이지
원산지	대한민국	



UMS 행거

옷걸이에 걸어서 의류를 보관하기에 최적화된 구성과 합리적인 가격을 위해 구성된 제품입니다. 필요에 따라 바지 걸이와 같은 구성품을 추가하여 더욱 기분 좋은 수납공간으로 만들어 갈 수 있습니다.

☑ 제품 정보

구성	600mm 폭 3단 수납 시스템	
크기	Width 1800 × Depth 400 × Height 2000 mm	
무게	43 Kg	
색상	시리얼 Cereal	: 석고백색+아몬드베이지
	펜슬 Pencil	: 따듯한오크+다크그레이
	스케치 Sketch	: 석고백색+다크그레이
	브레드 Bread	: 따듯한오크+아몬드베이지
원산지	대한민국	



UMS 세탁실

세탁기위의 공간을 효과적인 수납공간으로 만들어주는 구성의 제품입니다. 세제, 옷걸이 등 세탁에 필요한 물건을 보기 좋고 사용에 편리하게 만들어 줍니다.

☑ 제품 정보

구성	600mm 폭 1단 수납 시스템	
크기	Width 600 × Depth 400 × Height 2000 mm	
무게	22 Kg	
색상	시리얼 Cereal	: 석고백색+아몬드베이지
	펜슬 Pencil	: 따듯한오크+다크그레이
	스케치 Sketch	: 석고백색+다크그레이
	브레드 Bread	: 따듯한오크+아몬드베이지
원산지	대한민국	



Modules

UMS Preset 제품에 추가 모듈을 설치해서 수납공간이나 배분을 다르게 확장할 수 있습니다.

또는 모듈을 선택해서 공간에 딱 맞는 맞춤 수납장을 만들어 볼 수도 있습니다.

Primary and Shelves Modules

기본과 선반 모듈

1

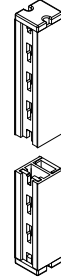

1. Base rail

UMS-WM-BR

Size
30 × 25 × 2000 mm

Material
Aluminum rail base, steel support

2

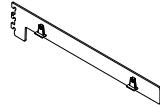

2.1 Bracket Right

UMS-WM-BRK-R

Size
24.8 × 16.18 × 410.09 mm

Material
Stainless steel

2

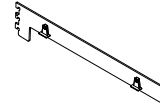

2.1 Bracket Both

UMS-WM-BRK-B

Size
24.8 × 16.18 × 410.09 mm

Material
Stainless steel

2

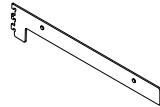

2.1 Bracket Left

UMS-WM-BRK-L

Size
24.8 × 16.18 × 410.09 mm

Material
Stainless steel

3

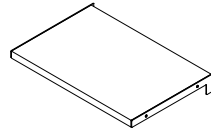

3. UMS 600 Shelf

UMS-WM-SF-600

Size
600 × 395 × 50 mm

Material
PB (Grade E0 Particle Board),
Stainless steel

4

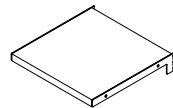

4. UMS 400 Shelf

UMS-WM-SF-400

Size
400 × 395 × 50 mm

Material
PB (Grade E0 Particle Board),
Stainless steel

5

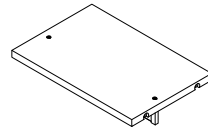

5. UMS Hanger Shelf

UMS-WM-HG-600

Size
600 × 395 × 80 mm

Material
PB (Grade E0 Particle Board),
Stainless steel, Aluminum

6

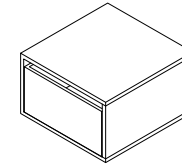

6. UMS Drawer 1 Column

UMS-WM-DW1C-400

Size
400 × 395 × 300 mm

Material
PB (Grade E0 Particle Board),
Stainless steel

7

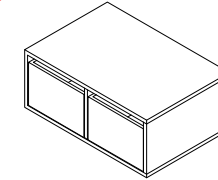

7. UMS Drawer 2 Columns

UMS-WM-DW2C-600

Size
600 × 395 × 300 mm

Material
PB (Grade E0 Particle Board),
Stainless steel

8

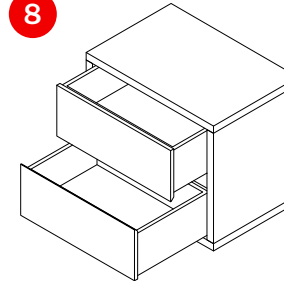

8. UMS Drawer 2 Rows

UMS-WM-DW2R-600

Size
600 × 395 × 300 mm

Material
PB (Grade E0 Particle Board),
Stainless steel

9

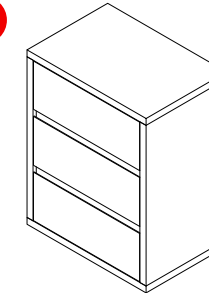

9. UMS Drawer 3 Rows

UMS-WM-DW3R-600

Size
600 × 395 × 300 mm

Material
PB (Grade E0 Particle Board),
Stainless steel

10

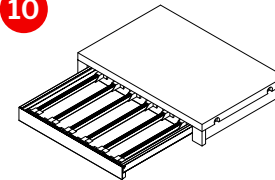

10. UMS Pants Hanger

UMS-WM-PH-600

Size
600 × 395 × 80 mm

Material
PB (Grade E0 Particle Board),
Stainless steel

11

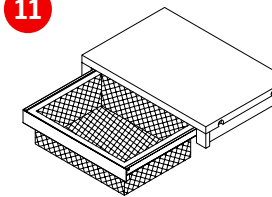

11. UMS Mesh Drawer

UMS-WM-MD-600

Size
600 × 395 × 150 mm

Material
PB (Grade E0 Particle Board),
Stainless steel

Drawer Modules

서랍 모듈

Extra Functional Modules

추가 기능성 모듈

12

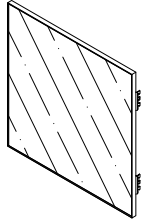

12. UMS Mirror

UMS-WM-BR

Size
30 × 25 × 2000 mm

Material
Aluminum rail base, steel support

13

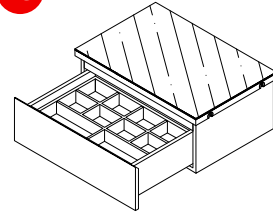

13. UMS Glass Drawer

UMS-WM-GD-600

Size
600 × 395 × 150 mm

Material
PB (Grade E0 Particle Board),
Stainless steel, Glass

14

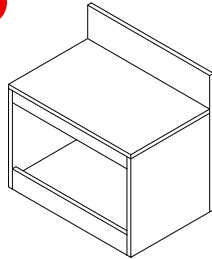

14. Storage Stool

UMS-WM-SS-600

Size
600 × 395 × 400 mm

Material
PB (Grade E0 Particle Board),
Stainless steel, Plastic

15



15. UMS Desk

UMS-WM-DK-600

Size
600 × 900 × 700 mm

Material
PB (Grade E0 Particle Board),
Stainless steel

16

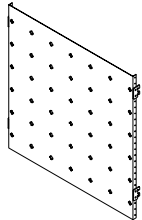

16. Pegboard

UMS-WM-PG-600

Size
600 × 395 × 20 mm

Material
Steel

16

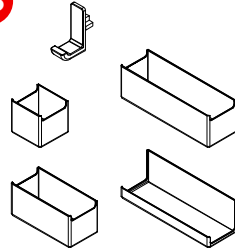

16 Pegboard Accessories

UMS-WM-PG-AC

Size
Vary

Material
ABS Plastic

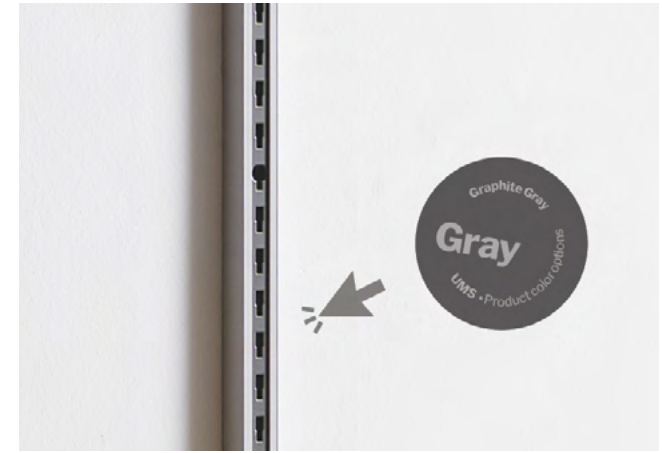

UMS Baserail

선반, 옷걸이 봉, 타공판, 거울, 메쉬와이어 서랍장, 바지 걸이 등의 모듈을 벽에 걸기 위한 UMS핵심 구성품입니다. 수납공간을 확장할 때 추가 구매하여 설치합니다.

☑ 제품 정보

구성	완제품 1개—안전을 위해 설치용 나사는 제공하지 않습니다.	
크기	Width 24 × Depth 25.5 × Height 2010 mm	
무게	2.1 kg	
색상	아몬드베이지	: 시리얼 Cereal & 브레드 Bread 구성용
	다크그레이	: 펜슬 Pencil & 스케치 Sketch 구성용
원산지	대한민국	



UMS Bracket

선반, 옷걸이 봉, 메쉬와이어 서랍장, 바지 걸이 모듈을 벽에 걸기 위한 UMS핵심 구성품입니다. 모듈의 추가 구매 시 필요에 따라 좌, 우, 양방향 3개의 종류 중 구매하여 설치합니다. 방향은 간단한 방법으로 바꿀 수도 있습니다.

☑ 제품 정보

구성	완제품 1개—모듈의 장착 위치 좌/우/양방향 중 선택 구매	
크기	Width 24.8 × Depth 16.18 × Height 410 mm	
무게	0.4 Kg	
색상	아몬드베이지	: 시리얼 Cereal & 브레드 Bread 구성용
	다크그레이	: 펜슬 Pencil & 스케치 Sketch 구성용
원산지	대한민국	



UMS 600 Shelf

가로 길이 600 mm 선반입니다. 선반을 설치하기 위해서는 양쪽에 UMS Bracket모듈이 반드시 필요합니다.



☑ 제품 정보

구성	완제품 1개	
크기	Width 600 × Depth 395 × Height 30 mm	
무게	5 Kg	
색상	따뜻한 오크	: 시리얼 Cereal & 브레드 Bread 구성용
	석고 백색	: 펜슬 Pencil & 스케치 Sketch 구성용
원산지	대한민국	



UMS 400 Shelf

가로 길이 400 mm 선반입니다. 선반을 설치하기 위해서는 양쪽에 UMS Bracket모듈이 반드시 필요합니다.



☑ 제품 정보

구성	완제품 1개	
크기	Width 400 × Depth 395 × Height 30 mm	
무게	3.4 Kg	
색상	따뜻한 오크	: 시리얼 Cereal & 브레드 Bread 구성용
	석고 백색	: 펜슬 Pencil & 스케치 Sketch 구성용
원산지	대한민국	



UMS Hanger Shelf

가로 길이 600 mm 옷걸이봉 선반입니다. 옷걸이봉 선반을 Baserail에 설치하기 위해서는 선반의 양쪽에 UMS Bracket모듈이 반드시 필요합니다.



☑ 제품 정보

구성	완제품 1개	
크기	Width 600 × Depth 395 × Height 30 mm	
무게	5.24 Kg	
색상	따뜻한 오크	: 시리얼 Cereal & 브레드 Bread 구성용
	석고 백색	: 펜슬 Pencil & 스케치 Sketch 구성용
원산지	대한민국	



UMS Drawer 1 Column

3개의 서랍이 포함된 가로 600 mm 폭의 서랍장입니다. 오스트리아 Blum®사의 고급형 하부레일이 적용되어서 서랍의 개폐 시 작동이 부드럽고 열린 상태에서 레일이 보이지 않기 때문에 미관상 좋습니다.



☑ 제품 정보

구성	완제품 1개	
크기	Width 590 × Depth 395 × Height 750 mm	
무게	48.1 Kg	
색상	따뜻한 오크	: 시리얼 Cereal & 브레드 Bread 구성용
	석고 백색	: 펜슬 Pencil & 스케치 Sketch 구성용
원산지	대한민국	



UMS Drawer 2 Columns

2개의 서랍이 포함된 가로 600 mm 폭의 서랍장입니다. 오스트리아 Blum®사의 고급형 하부레일이 적용되어서 서랍의 개폐 시 작동이 부드럽고 열린 상태에서 레일이 보이지 않기 때문에 미관상 좋습니다.



☑ 제품 정보

구성	완제품 1개	
크기	Width 590 × Depth 395 × Height 513 mm	
무게	31.6 Kg	
색상	따뜻한 오크	: 시리얼 Cereal & 브레드 Bread 구성용
	석고 백색	: 펜슬 Pencil & 스케치 Sketch 구성용
원산지	대한민국	



UMS Drawer 2 Rows

작은 2개의 서랍이 가로로 나란히 배치된 가로 600 mm 폭의 서랍장입니다. 고급 합성피혁으로 마감된 서랍장은 표면 질감이 우수하고 관리가 편리합니다. 가로 600 mm 폭의 서랍장 위에 올려서도 사용 가능합니다.



☑ 제품 정보

구성	완제품 1개	
크기	Width 590 × Depth 395 × Height 237 mm	
무게	13.5 Kg	
색상	따뜻한 오크	: 시리얼 Cereal & 브레드 Bread 구성용
	석고 백색	: 펜슬 Pencil & 스케치 Sketch 구성용
원산지	대한민국	



UMS Drawer 3 Rows

1개의 서랍이 포함된 가로 400 mm 폭의 서랍장입니다. 고급 합성피혁으로 마감된 서랍장은 표면 질감이 우수하고 관리가 편안합니다.



☑ 제품 정보

구성	완제품 1개	
크기	Width 390 × Depth 395 × Height 237 mm	
무게	8.7 Kg	
색상	따뜻한 오크	: 시리얼 Cereal & 브레드 Bread 구성용
	석고 백색	: 펜슬 Pencil & 스케치 Sketch 구성용
원산지	대한민국	



UMS Pants Hanger

서랍형으로 설계된 가로 600 mm 폭의 바지 걸이입니다. 메쉬와이어 서랍장과 나란히 배치하여 사용하기 좋습니다.



☑️ 제품 정보

구성	완제품 1개	
크기	Width 600 × Depth 395 × Height 92 mm	
무게	8.5 Kg	
색상	따뜻한 오크	: 시리얼 Cereal & 브레드 Bread 구성용
	석고 백색	: 펜슬 Pencil & 스케치 Sketch 구성용
원산지	대한민국	



UMS Mesh Drawer

통풍이 잘되는 Mesh Basket서랍입니다. 바지걸이와 나란히 배치하여 사용하기 좋습니다.



☑ 제품 정보

구성	완제품 1개	
크기	Width 600 × Depth 395 × Height 178 mm	
무게	9.5 Kg	
색상	따뜻한 오크	: 시리얼 Cereal & 브레드 Bread 구성용
	석고 백색	: 펜슬 Pencil & 스케치 Sketch 구성용
원산지	대한민국	



UMS Mirror

UMS 확장대 서랍장 모듈과 함께 구성하면 확장대로 사용이 가능한 거울 모듈입니다. 별도의 브라켓 없이 거울을 베이스레일에 직접 설치할 수 있습니다.



☑️ 제품 정보

구성	완제품 1개	
크기	Width 600 × Depth 40 × Height 600 mm	
무게	3.7 Kg	
색상	따뜻한 오크	: 시리얼 Cereal & 브레드 Bread 구성용
	석고 백색	: 펜슬 Pencil & 스케치 Sketch 구성용
원산지	대한민국	



UMS Glass Drawer

UMS거울 모듈과 함께 구성하면 화장대로 사용이 가능한 유리 상판 서랍장 모듈입니다. 내부에 칸막이가 기본으로 포함되어 있어서 정리정돈에 효과적입니다.



☑️ 제품 정보

구성	완제품 1개	
크기	Width 600 × Depth 395 × Height 155 mm	
무게	15.5 kg	
색상	따뜻한 오크	: 시리얼 Cereal & 브레드 Bread 구성용
	석고 백색	: 펜슬 Pencil & 스케치 Sketch 구성용
원산지	대한민국	

Contacts

Customer service

Please contact us via below contact information regarding collaboration, distribution, custom order, and products.

Operation Hours

Saturday / Sunday / Public holidays: Closed

Monday—Friday: 09:30—17:30

Telephone +82 31-554-0073

Email info@unifur.co.kr

Headquarters

29, Achasan-ro 367beon-gil, Guri-si,
Gyeonggi-do, South Korea, Postcode 11954

Telephone +82 31-554-0073

Facsimile +82 31-554-0075

Manufacturing factory

11190 37-49, Pocheon-ro 912beon-gil, Gasan-myeon,
Pocheon-si, Gyeonggi-do, South Korea, Postcode

Telephone +82 31-533-8493

Facsimile +82 31-533-8494